



kábelcsatornás és védőcsöves szereléshez



**DP 9025**

- 1,5–2,5 mm<sup>2</sup>, Cu, 3~





- Kapcsokkal
- 5 pólusú, pólusonként 6 x 1,5 mm<sup>2</sup> sol, 4 x 2,5 mm<sup>2</sup> sol, 3 x 4 mm<sup>2</sup> sol
- Kábelcsatornákhöz és védőcsöves szerelésekhez
- Mellékelt kábelbevezető: 4 db DPS 02 tömítési tartomány Ø 10–13,5 mm
- Színárnyalat: szürke, RAL 7035

Névleges szigetelési feszültség:	U <sub>i</sub> = 690 V a.c./d.c.
Alapanyag	PS-polisztirol
Védettség	IP 54
Szélesség:	88 mm
Magasság:	88 mm
Mélység:	49 mm
Tömeg:	0,147 kg
A kapocs meghúzási nyomatéka:	1,2 Nm
szabvány szerint	IEC 60670-22

Rajzok

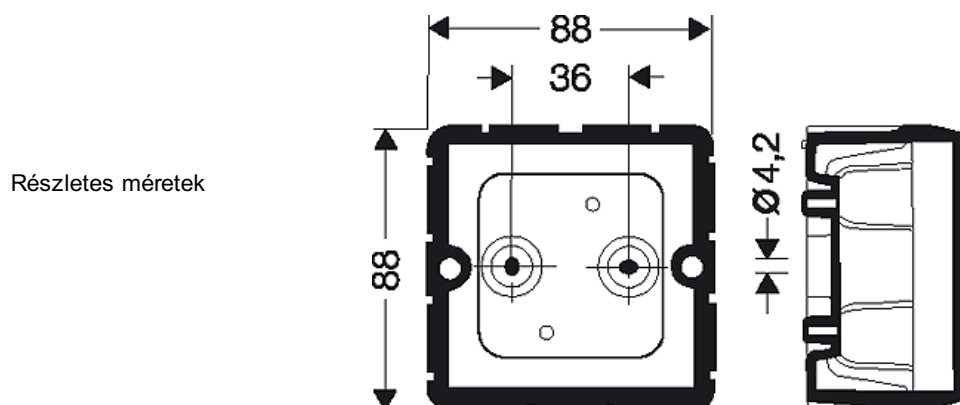
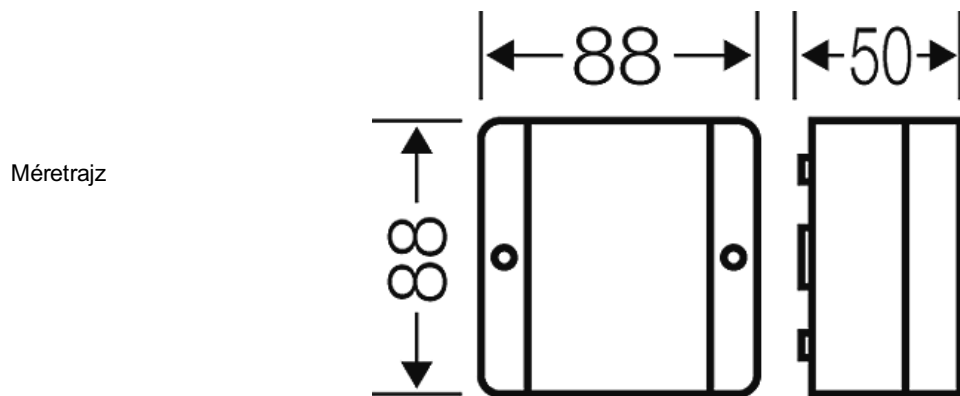

## kábelcsatornás és védőcsöves szereléshez



### DP 9025

- 1,5–2,5 mm<sup>2</sup>, Cu, 3~



házfalak

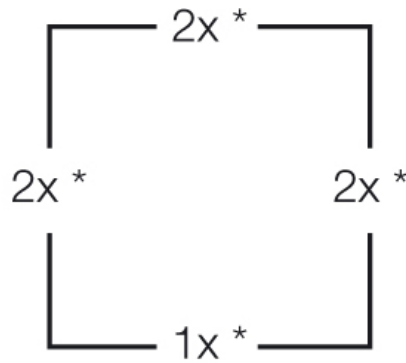

\* kábelbevezetés bedugható tömítőmembránon keresztül

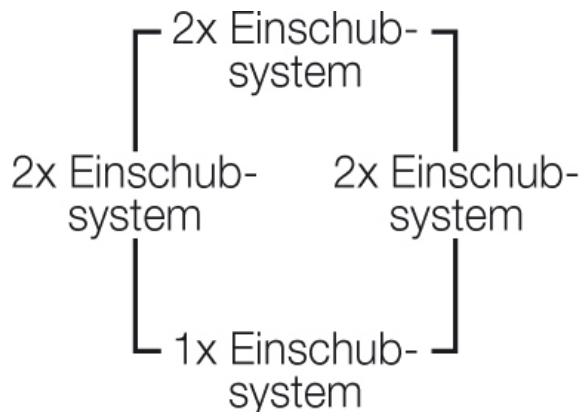

házfalak



### Üzemi és környezeti feltételek

Alkalmazási terület	Alkalmos beltéri és/vagy védett kültéri felhasználásra.
Környezeti hőmérséklet	24 órás középérték + 35 °C Maximális érték + 40 °C Minimális érték - 25 °C
Relatív páratartalom	50% 40 °C-nál rövid idejű 100% 25 °C-nál
Tűzvédelem belső hibák esetén	A vonatkozó szabványok és törvényi előírások a villamos készülékekkel szemben az alábbi követelményeket támasztják Minimális követelmények – IEC 60695-2-11 szerinti izzítószálas vizsgálat: – 650 °C a szekrényekre és vezetékbecötésekre – 850 °C az áramot vezető alkatrészekre
Égési jellemzők	IEC 60695-2-11 szerinti izzítószálas vizsgálat: 750 °C UL Subject 94: V-2
Mechanikai igénybevétel elleni védelem foka	IK07 (2 Joule)
Toxikológiai jellemzők	halogénmentes Szilikonmentes A kábel és szigetelt vezeték IEC 60754-2 szabvány szerinti bevizsgálása (élgázok általi korrózió) alapján "halogénmentes".

kábelcsatornás és védőcsöves szereléshez

	<p><b>DP 9025</b></p> <ul style="list-style-type: none"><li>• 1,5–2,5 mm<sup>2</sup>, Cu, 3~</li></ul>	
		

Megjegyzés

Az alapanyag tulajdonságait lásd a műszaki adatoknál.